



Стиральная машина

ru Правила пользования
и инструкция по
установке и подключению



Household Appliances

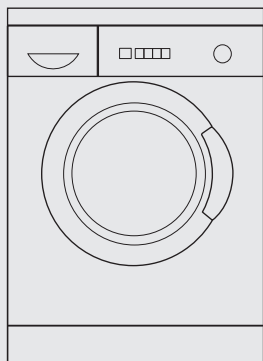

Содержание

Правила пользования

Общие указания по технике безопасности	4
Панель управления	6
Дисплей	7
Перед первой стиркой	11
Подготовка, сортировка и загрузка белья	13
Подготовка белья	13
Сортировка белья	14
Загрузка белья	16
Моющие средства и средства по уходу за бельем	17
Дозировка моющего средства	17
Загрузка моющего средства и средств по уходу за бельем	18
Программы и функции	19
Ручка выбора программ	19
Клавиши выбора дополнительных функций	23
Стирка с базовыми установками	25
Стирка с индивидуальными установками	27
Краткий обзор	27
Скорость отжима	28
Время запуска	30
Блокировка для защиты детей	33
Во время стирки	35
Изменение программы	35
Прерывание программы	36
После стирки	37
Выгрузка белья	38
Специальные функции	39
Замачивание	39
Подкрахма-ливание	40

Чистка и уход	41
Чистка корпуса, панели управления и подающих шлангов	41
Чистка барабана машины	41
Очистка машины от накипи	41
Чистка кюветы для моющих средств .	42
Проведите чистку помпы	43
Чистка фильтра в системе подачи воды	45
Помощь при появлении небольших неполадок	46
Индикация неисправности	47
Параметры расхода	53
Служба сервиса	55
Установка, подключение и транспортировка	57
Указания по технике безопасности ...	57
Упаковка и отслуживший прибор	57
Объем поставки	58
Габариты	59
Место установки	60
Утопленный монтаж или встройка машины	61
Снятие транспортных креплений	62
Длины шлангов и сетевого шнура	64
Подключение воды	65
Выравнивание машины	67
Электроподключение	68
Транспортировка машины, например, при переезде	69
Гарантия на систему Аква-стоп	70

Инструкция по установке и подключению

Дополнение

В данной инструкции по установке и эксплуатации описываются различные модели стиральных машин. На имеющиеся различия соответствующим образом указывается.

Прочтите, пожалуйста, внимательно данную инструкцию по установке и эксплуатации, а также прочую информацию, имеющуюся в комплекте поставки стиральной машины, и поступайте согласно указаниям, приведенным в этой документации.

Сохраните, пожалуйста, всю документацию, касающуюся Вашей стиральной машины, для дальнейшего использования или для передачи следующему владельцу стиральной машины в случае ее продажи.

Общие указания по технике безопасности

Общие сведения

Ваша стиральная машина предназначена для

- использования в домашнем хозяйстве,
- для стирки текстильных изделий, пригодных для машинной стирки, в растворе моющего средства,
- с использованием холодной питьевой воды и обычных, имеющихся в продаже моющих средств и средств по уходу за бельем, пригодных для использования в стиральных машинах.

Указания по технике безопасности

Никогда не оставляйте детей без присмотра поблизости от стиральной машины.

Не подпускайте домашних животных близко к машине.

Никогда не вставляйте и не извлекайте штепсельную вилку из розетки влажными руками.

Штепсельную вилку следует извлекать из розетки, взявшись за ее корпус, а не за сетевой шнур.

Если стирка выполняется при повышенной температуре, то не следует прикасаться к дверце загрузочного люка.

Осторожно при сливе горячего раствора моющего средства.

Никогда не вставляйте на стиральную машину.

Никогда не облакачивайтесь на открытую дверцу загрузочного люка.

⚠ Существует опасность удушья!

Ни в коем случае не позволяйте детям играть с упаковкой. Они могут задохнуться, запутавшись в упаковочной пленке или закрывшись в картонной коробке.

⚠ Это опасно для жизни!

Извлеките, пожалуйста, из розетки вилку отслужившей свой срок стиральной машины. Затем отрежьте сетевой шнур вместе с вилкой.

Сломайте, пожалуйста, замок стиральной машины. В этом случае играющие дети не смогут запереться в машине, подвергнув тем самым свою жизнь опасности.

Панель управления

Клавиша ◊

Данная клавиша предназначена для запуска программы стирки (программа должна быть предварительно выбрана).

Ручка выбора программ

Данная ручка используется для включения и выключения стиральной машины и для выбора программ. Ручку можно поворачивать в обе стороны.

Во время выполнения программы ручка не поворачивается, так как за выполнением процесса стирки следит электронная система.



Клавиши выбора дополнительных функций

(при желании функции можно активировать дополнительно к программе)

- ↓: Предварительная стирка
- ☒: снижает измятость белья.
- 🪣: дополнительное полоскание
- 👕: Интенсивная стирка

Можно комбинировать различные дополнительные функции.

Если какая-либо дополнительная функция активируется, то внутри соответствующей клавиши загорается лампочка подсветки.

Выключение дополнительных функций: еще раз нажмите на клавишу. Индикаторные лампочки загорится.

Дисплей

Показывает выбранные или изменяемые установки (напр., число оборотов центрифуги, время включения программ, состояние блокировки для защиты детей, рекомендуемое для загрузки количество белья), а также процесс выполнения программы.

Клавиша ⌚

Для выбора числа оборотов центрифуги или установки «без окончательного отжима».

Клавиша ⌚

Для выставления времени задержки включения программы.

Дисплей

Индикация состояния программы



Индикация	Указания	
⏸	Предварительная стирка	светится, если была выбрана
🧺	Стирка	не светится, если были выбраны доп. программы Полоскание, Отжим или Слив
🧺	Полоскание	не светится, если были выбраны доп. программы Отжим или Слив
🌀	Окончательного отжима/Слив	не светится, если выполняется программа с установкой «----» (без окончательного отжима)
	Столбиковая диаграмма процесса	для показа состояния программы
🧺	Передозировка	светится, если было загружено слишком много моющего средства
🔒	Блокировка для защиты детей	светится, если была выбрана
6,0 kg*	рекомендуемое количество белья на одну стирку	не светится, если были выбраны доп. программы Полоскание, Отжим или Слив
1400*	Скорость отжима или	макс. допустимое число оборотов для данной программы или
----*	Без окончательного отжима	выбранное число оборотов



Индикация	Указания
1:17* Продолжительность программы	предположительная продолжительность программы
другая индикация на этом месте:	
1'h* Время запуска,	выставленное время включения программы
-0- Окончание программы или	
--- окончание программы без окончательного отжима или	
F02* Индикация неисправности	Смотрите на странице 47

* Примеры индикации на дисплее

Первый ряд символов и расположенная под ним столбиковая диаграмма процесса представляют собой индикацию состояния программы. Столбиковая диаграмма состоит из обводной рамки и нескольких сегментов.

После выбора программы появляются символы отдельных этапов программы. Рамка столбиковой диаграммы мигает, призывая к включению программы.

После включения программы показывается почти пустой столбик, который по ходу выполнения программы заполняется слева направо сегментами.

Символы показывают, какие этапы программы еще будут выполняться, и гаснут, как только тот или иной этап программы заканчивается.

По окончании программы ни один из символов больше не светится и столбиковая диаграмма заполнена сегментами до конца.

Индикация состояния программы

Автоматическая защитная система распознает слишком большое количество пены внутри машины, образующейся в результате использования сильнопнящегося моющего средства или передозировки средства. Это показывается в конце программы с помощью символа , загорающего на панели индикации.

В этом случае перед следующей стиркой такого же количества белья с такой же степенью загрязненности Вам будет необходимо загрузить в машину меньшее количество моющего средства.

Передозировка моющего средства может привести к образованию слишком обильной пены, что негативно сказывается на результатах стирки и полоскания.

В этом случае автоматически подключается дополнительное полоскание.

i Символ  гаснет только после выключения машины по окончании программы или после изменения программы.

—o **Блокировка для защиты детей**

Включенная блокировка для защиты детей препятствует изменению выбранной программы во время ее выполнения.

рекомендуемое количество белья на одну стирку

Выводимое на дисплей количество белья, рекомендуемое для загрузки в машину за один раз, зависит от выбранной программы и дополнительных функций смотрите описание, начиная со страницы 19.

Скорость отжима

Выводимое на дисплей максимально допустимое число оборотов центрифуги зависит от выбранной программы и дополнительных функций. Это значение можно уменьшить, как описано на странице 28.

После выбора программы стирки на дисплее выводится предполагаемая продолжительность выполнения данной программы (время, по истечении которого программа предположительно закончится).

Продолжительность программы показывается в часах и минутах, например
1:17 – 1 час и 17 минут
0:35 – 35 минут.

После включения программы начинает мигать двоеточие : между часами и минутами и продолжительность программы по-минутно отсчитывается назад.



В конце программы на дисплее появляется -0-.

i Во время выполнения программы ее продолжительность может по следующим причинам увеличиваться или уменьшаться.

Уменьшение продолжительности происходит из-за:

- из-за малого количества белья,
- менее продолжительный нагрев, напр., из-за очень теплой воды.

Увеличение продолжительности происходит из-за:

- дополнительного полоскания в результате сильного пенообразования,
- многократно повторяемого отжима, если белье неравномерно распределилось внутри барабана,
- увеличения времени нагрева воды, например, при поступлении в машину воды очень низкой температуры,
- пониженного давления воды,
- выбора после запуска программы такой дополнительной функции, как, например,  и/или .
- белье очень сильно впитывает воду, что приводит к более продолжительному нагреву воды.



Время запуска

Вы можете задержать момент включения программы, как описано на странице 30.

Перед первой стиркой

Внимание

Стиральная машина должна быть установлена и подключена, как описано в инструкции, начиная со страницы 57.

- i** Перед тем как покинуть стены завода-изготовителя, стиральная машина подвергалась контрольным испытаниям. Для того чтобы слить воду, которая могла остаться в машине после испытаний, первую стирку следует выполнить **без** белья.
- Откройте кран.
- Излеките кювету для моющих средств до упора.
- Влейте в ячейку II кюветы для моющих средств приблизительно один литр воды.
- Загрузите в ячейку II около $\frac{1}{2}$ мерного стаканчика моющего средства.
- i** Нельзя использовать средство для стирки шерстяных изделий или тонкого белья (сильное пенообразование).
- Установите на место кювету для моющих средств.
- Закройте дверцу загрузочного люка.
- Установите ручку выбора программ в положение  **Белое белье 90 °C**.
- Нажмите на клавишу . Программа начнет выполняться.

Программа считается законченной, если на панели индикации погасли все символы в верхнем ряду, столбиковая диаграмма процесса заполнена до конца и продолжительность программы на дисплее равна **-0-**:

- Переведите ручку выбора программ в положение **Выкл.**

Подготовка, сортировка и загрузка белья

Подготовка белья

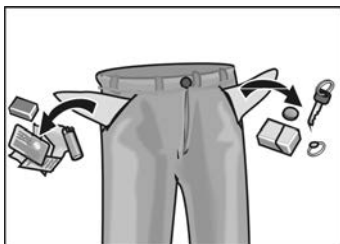

Внимание

Посторонние предметы (например, монетки, металлические скрепки, иголки, гвозди), оказавшиеся внутри машины, могут повредить белье или элементы конструкции машины (например, барабан).

- Извлеките из карманов одежды все содержимое.
- С помощью щетки очистите карманы и отвороты от песка.
- Закройте замки-«молнии», застегните пуговицы на наволочках и пододеяльниках.
- Снимите с гардин кольца или поместите гардины в сетку или мешок.
- Стирать в сетке или наволочке рекомендуется:
 - тонкое белье, например, тонкие колготки, гардины,
 - мелкое белье, например, носочки или носовые платки,
 - бюстгалтеры с косточками (при стирке косточки могут выскочить и повредить как белье, так и машину).
- Перед стиркой брюк, вязаных и трикотажных изделий (например, трикотажного белья, футболок или изделий с начесом) их следует выворачивать наизнанку.

Сортировка белья

По цвету и степени загрязнения

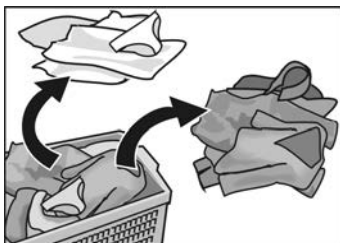

Степени загрязнения

Внимание

Белье может полинять. Поэтому новое цветное белье не следует стирать вместе с другой одеждой.

Белое белье может стать серым. Поэтому белое и цветное белье следует стирать отдельно.

i Выполняйте указания изготовителя по правильному уходу!

легкое загрязнение

На белье не заметно ни загрязнения, ни пятен. Оно лишь имеет неприятный запах.

среднее загрязнение

Одежда заметно загрязнена и/или слегка запятнана.

сильное загрязнение

Заметные загрязнения и/или пятна, рабочая одежда, как, например, спецодежда слесаря, пекаря и мясника.

типичные пятна

- Кожный жир, пищевые масла и жиры, соусы, минеральные масла, воск (пятна с содержанием жиров/масел).
- Чай, кофе, красное вино, фруктовые и овощные соки (отбеливающиеся пятна).
- Кровь, яйца, молоко, крахмал (пятна с содержанием белков/углеводов).
- Сажа, земля, песок (пигментные пятна), теннисная форма со следами покрытия теннисного корта.

Удаление пятен

Пятна желательно удалять или проводить их предварительную обработку, пока они еще свежие.

Сначала пятна необходимо промокнуть салфеткой, смоченной в мыльном растворе. Не тереть!

Затем следует провести стирку одежды, установив соответствующую программу.

Трудно удаляемые или засохшие пятна иногда удаляются лишь после нескольких стирок.

Загрузка белья

⚠ Осторожно, взрывоопасность!

Белье, обработанное чистящими средствами, содержащими растворители (например, пятновыводителем или промывочным бензином), после загрузки в машину может привести к взрыву. Поэтому обработанную таким образом одежду перед стиркой в машине необходимо тщательно прополоскать вручную.

Внимание

Посторонние предметы, попавшие в барабан машины, могут привести к повреждению белья. Поэтому, перед тем как загрузить белье в барабан, убедитесь, что в нем нет никаких посторонних предметов.



- Откройте дверцу загрузочного люка.
- Расправьте предварительно рассортированное белье и расположите его свободно внутри барабана стиральной машины. Стирайте мелкие и крупные вещи попеременно. Перемешанные друг с другом крупные и мелкие вещи при отжиме более равномерно распределяются внутри барабана.
- i** Не загружайте в машину белья больше, чем это рекомендуется (смотрите обзор программ). Перегрузка ухудшает результаты стирки, при этом белье сильнее мнется.
- Закройте дверцу загрузочного люка. Следите за тем, чтобы между дверцей и резиновым уплотнителем люка не были зажаты вещи.

Моющие средства и средства по уходу за бельем

Дозировка моющего средства

⚠ **Существует опасность отравления!**

Храните моющие средства и средства по уходу за бельем в местах, не доступных для детей.

Дозировка моющего средства должна проводиться в соответствии с

- жесткостью воды. Информацию о жесткости воды Вы можете получить на предприятии по водоснабжению Вашего района.
- количеством белья.
- степенью загрязнения.
- указаниями изготовителя моющего средства. Правильная дозировка уменьшает загрязнение окружающей среды и позволяет получить хороший результат стирки.

Для дозировки жидкого моющего средства необходимо пользоваться соответствующими емкостями-дозаторами.

Если используется слишком мало моющего средства:

Белье не стирается и с течением времени становится серым и жестким, на белье могут появиться серо-коричневые пятнышки, кроме того, нагревательные элементы машины покрываются накипью.

Если используется слишком много моющего средства:

Загрязняется окружающая среда, при стирке это может привести к образованию слишком обильной пены и, тем самым, к снижению подвижности белья внутри машины, что часто становится причиной получения плохих результатов стирки и полоскания.

Загрузка моющего средства и средств по уходу за бельем

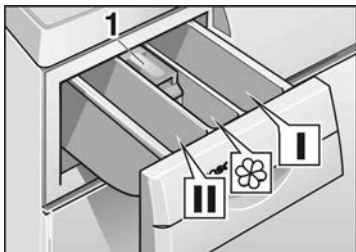

Ячейка I
моющее средство для предварительной стирки или средство для подкрахмаливания.

Ячейка II
моющее средство для основной стирки, умягчитель воды, средство для замачивания, отбеливатель или пятноудалитель.

Ячейка ☼
средство по уходу за бельем, например, кондиционер или средство, предотвращающее деформацию белья (ячейку можно наполнять этими средствами максимум до нижней кромки вставки 1).





i Концентрированные или вязкие кондиционер и средство, препятствующее деформации одежды необходимо разбавлять небольшим количеством воды (тем самым предотвращается забивание переливного устройства).



Программы и функции

Ручка выбора программ

Выберите из обзора программ необходимую Вам программу.

Текстильные изделия в программе  **Белое/Цветное белье** отжимаются при максимально-допустимом числе оборотов.

При выполнении программ  **Синтетика**,  **Mix**,  **Тонкое белье/Шелк** и   **Шерсть** отжим проводится на пониженной скорости – с целью более бережного обращения с «чувствительным» бельем.

 Продолжительность программ стирки, пригодного для кипячения, оптимально подходит для слегка загрязненных текстильных изделий. Если текстильные изделия более сильно загрязнены, то следует снизить количество загружаемого в машину за один раз белья или нажать кнопку .

Основные программы

 **Цветное белье 30, 40, 60 °С**

Данная программа предназначена для стирки прочных текстильных изделий, изготовленных, например, из хлопка или льна.

 **Цветное белье Вывед. пятен 60 °С**

Данная программа предназначена для стирки сильно загрязненных текстильных изделий из хлопка или льна, покрытых пятнами.

Программа экономии воды и электроэнергии. Благодаря увеличению продолжительности этой программы, при стирке с нагревом воды до температуры 60 °С белье становится практически таким же чистым, как и при стирке с нагревом до 90 °С, но со значительным снижением расхода воды и электроэнергии.

<https://rembitteh.ru> **Белое белье 90 °С**

Данная программа, при выполнении которой расходуется большое количество электроэнергии, предназначена для стирки текстильных изделий, изготовленных, например, из хлопка или льна, которые можно кипятить.

Для защиты сливного трубопровода от повреждений горячий раствор моющего средства перед сливом смешивается с холодной водой и тем самым охлаждается.

 **Синтетика 30, 40, 60 °С**

Данная программа предназначена для стирки текстильных изделий, не требующих особого ухода, изготовленных, например, из хлопка, льна, синтетики или смешанных тканей.

 Может использоваться также как **короткая программа.**

  **Mix 30 °С**

Данная программа предназначена для стирки слегка загрязненных текстильных изделий из хлопка и синтетики в оптимально короткое время. В этой программе можно стирать вместе различные виды белья.

Программа подходит также для стирки новых текстильных изделий перед надеванием их в первый раз.

 Поэтому белое и цветное белье следует стирать отдельно.

Поэтому новое цветное белье не следует стирать вместе с другой одеждой.

Укороченная продолжительность стирки.

<https://rembitteh.ru> **Тонкое белье/Шелк 30 °С**

Данная программа предназначена для тонкого белья, изготовленного, например, из шелка, сатина, синтетических тканей или тканей из смешанного волокна (например, гардины), предназначенного для машинной стирки.

Щадящая стирка при 30 °С предназначена для шелковых изделий, которые можно стирать как вручную, так и в стиральной машине.

i Не рекомендуется стирать такие текстильные изделия вместе с одеждой из более грубой, шероховатой ткани.

В данной программе после промежуточного полоскания белье не отжимается.

  **Шерсть, холодная 15, 30 °С**

Данная программа предназначена для стирки текстильных изделий из шерсти или тканей с примесью шерсти, например, из кашемира, мохера или ангорской шерсти, пригодных как для ручной, так и машинной стирки.

В этой программе можно стирать и вещи из шелка, предназначенные для ручной стирки.

 **Полоскание**

Полоскание, завершающееся отжимом, для белья, выстиранного вручную, или для его подкрамаливания.

Путем нажатия кнопки  можно включить дополнительное полоскание.

Сниженная скорость отжима.

 **Отжим**

Данный процесс предназначен для отжима белья, которое стиралось в программе с установкой «---» (без окончательного отжима) на панели индикации, или белья, постиранного вручную, с заданием необходимого числа оборотов центрифуги. Раствор средства для стирки или вода после полоскания перед отжимом сливаются.

Сниженная скорость отжима.

 **Слив**

Данный процесс предназначен для слива воды, в которой полоскалось белье после стирки в программе с установкой «---» (без окончательного отжима) на панели индикации, с целью более бережного обращения с «чувствительным» бельем.

Клавиши выбора дополнительных функций



Для сильно загрязненного, прочного белья, например, из хлопка или льна.

Предварительная стирка проводится при температуре 30 °С.

В программе для шерсти предварительная стирка не устанавливается.

i При прерывании предварительной стирки раствор моющего средства сливается и программа продолжается дальше с этапа основной стирки.



Более щадящий отжим на пониженной скорости с последующим разрыхлением белья. Отжатое белье остается лежать в барабане в расправленном виде, что снижает степень его измятости.



При активировании данной функции белье еще раз дополнительно полоскается. Соответственно увеличивается продолжительность программы.

Рекомендации по применению:

в районах с очень мягкой водой.



Для более интенсивной стирки особенно сильно загрязненного белья или стирки хлопчато-бумажного хлопка в количестве 6 кг удлиняется ее продолжительность. При следующих сочетаниях количества белья и степени его загрязненности нажмите, пожалуйста, дополнительно к выбранной программе указанную в таблице кнопку:

Количество белья	Программа и кнопка	Степень загрязнения
6 кг	 Цветное белье 30, 40, 60 °C	от легкого до среднего
	 Цветное белье Вывед. пятен 60 °C	среднее загрязнение
	Белое белье 90 °C	среднее загрязнение
до 5 кг	 Цветное белье 30, 40, 60 °C	от среднего до сильного
	 Цветное белье Вывед. пятен 60 °C	от среднего до сильного, с пятнами
до 3 кг	Синтетика 30, 40, 60 °C	
	 Mix 30 °C	
до 2 кг	 Тонкое белье/ Шелк 30 °C	от среднего до сильного
	 Шерсть, холод. 15, 30 °C	

Более подробную информацию Вы сможете найти в отдельном обзоре программ стирки.

Стирка с базовыми установками

Заданные базовые установки оптимально подходят для той или иной выбираемой программы.

Если Вы не хотите изменять эти установки:

Пример для программы
 **Синтетика 40 °С:**



Установите ручку выбора программ напротив необходимой Вам программы (смотрите также обзор программ стирки).

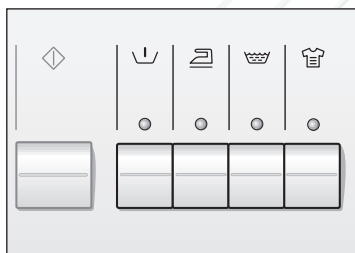

Если Вы хотите, то можно нажать кнопку(и) выбора дополнительной(ых) функции(й). После нажатия выбранной кнопки загорается ее индикаторная лампочка.





На панели индикации мигает рамка столбиковой диаграммы процесса и для выбранной программы появляются:

- символы этапов программы,
- рекомендуемое количество белья на одну стирку,
- максимально возможная скорость отжима,
- продолжительность программы.

<https://rembitteh.ru>

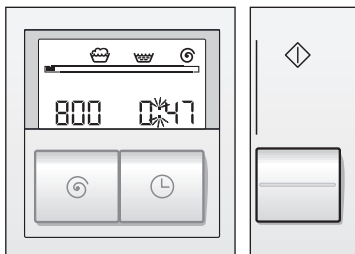
- ❑ Загрузите белье и закройте дверцу загрузочного люка.
Не загружайте в машину белья больше, чем это рекомендуется.



- ❑ Нажмите на клавишу .
Программа начнет выполняться.
- ❑ На панели индикации появляется почти пустая столбиковая диаграмма процесса. Индикация рекомендуемого для загрузки количества белья гаснет.
Во время выполнения программы ее продолжительность отсчитывается назад и столбиковая диаграмма заполняется сегментами. Символы выполненных этапов программы гаснут.

Далее приводится описание стирки с индивидуальными установками.

Стирка с индивидуальными установками

Вы можете сами подобрать такие установки, которые отвечали бы Вашим требованиям.

Сначала найдите краткий обзор установок, которые можно изменять.

На следующих страницах подробно описаны рабочие операции, которые необходимо выполнить для изменения установок.

Краткий обзор

С помощью ручки выбора программ выберите нужную программу.

Загрузите белье и закройте дверцу загрузочного люка.

Скорость отжима	Время запуска
Странице 28	Странице 30
или без окончательного отжима	выставляется по-шагово, один шаг – один час

Измените следующие установки или нажмите кнопку .

Блокировка для защиты детей
Странице 33
вкл. выкл.

Скорость отжима

Вы можете уменьшить выведенное на дисплей число оборотов центрифуги.

Максимально допустимое значение скорости, которое можно установить, зависит от выбранной программы стирки.

- Установите ручку выбора программ на необходимую Вам программу.
- Если Вы хотите, то можно нажать кнопку(и) выбора дополнительной(ых) функции(й).

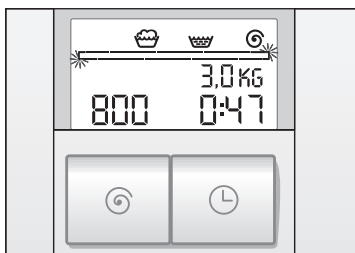

Пример для программы

 **Синтетика 40 °С:**



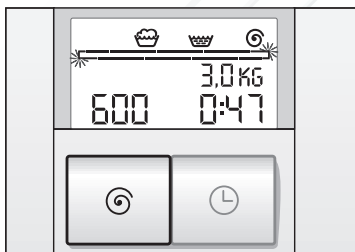

- На панели индикации появляется:
 - индикация состояния программы,
 - рекомендуемое количество белья на одну стирку,
 - максимально возможная скорость отжима, напр. **800**,
 - продолжительность программы.



- Загрузите белье и закройте дверцу загрузочного люка.
- Нажимайте кнопку  до тех пор, пока на дисплее не появится необходимое Вам число оборотов центрифуги, напр. **600**, или «---» (без окончательного отжима).
- При выборе установки «---» (без окончательного отжима) белье остается лежать в воде, в которой оно в последний раз полоскалось. Только после того, как будет закончена дополнительная программа  **Слив** или  **Отжим**, белье можно выгружать из машины.

Вы можете изменять следующие установки

или

- Нажмите на клавишу .
Программа начнет выполняться.
- i** Изменение числа оборотов центрифуги можно выполнить в любое время, для этого следует нажимать на кнопку  до тех пор, пока на дисплее не появится необходимое Вам число оборотов.
Установку «---» (без окончательного отжима) можно выбирать только до начала этапа программы Полоскание.

РЕМБИТТЕХ
Ремонт и установка бытовой техники

Время запуска

Перед включением программы Вы можете установить, на сколько часов должно быть задержано включение.

- Установите ручку выбора программ на необходимую Вам программу.
- Если Вы хотите, то можно нажать кнопку(и) выбора дополнительной(ых) функции(й).

Пример для программы
 Синтетика 40 °С:

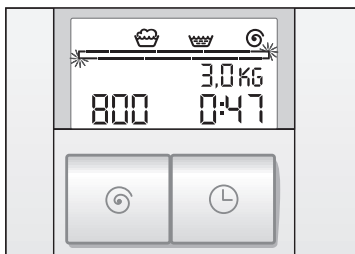

- На панели индикации появляется:
 - индикация состояния программы,
 - рекомендуемое количество белья на одну стирку,
 - максимально возможная скорость отжима,
 - продолжительность программы, **0:47** (47 минут).

- Загрузите белье и закройте дверцу загрузочного люка.

- Нажмите на клавишу , на дисплее появится **1'h** (h = час).

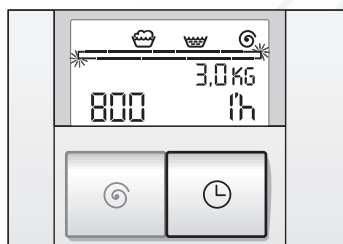

- Нажимайте на клавишу  до тех пор, пока на дисплее не появится необходимое вам значение времени.

- Время включения можно задавать по-шагово, один шаг – один час. Запуск программы может быть задержан максимум на **19'h**.

Если было установлено время **19'h** (включение через 19 ч), то после повторного нажатия кнопки  Вы попадете в режим установки продолжительности программы.

Вы можете изменять следующие установки

или

- Нажмите на клавишу .
Программа начнет выполняться.

Отсчет времени задержки начинается сразу после включения программы. Это можно определить по миганию первого сегмента столбиковой диаграммы и верхней запятой ' ' между цифрами и **h**.

- i** Время запуска отсчитывается назад по часам.
По истечении времени задержки программа автоматически включается и на дисплей выводится ее продолжительность.
- i** Можно изменить время задержки включения или немедленно включить программу. Для этого:
 - На некоторое время переведите ручку выбора программ на какую-либо другую программу.
 - После перевода ручки выбора программ назад на предыдущую программу при определенных обстоятельствах придется снова задавать некоторые или все другие установки. При необходимости следует выставить новое время включения программы.
 - Нажмите на клавишу .
Программа начнет выполняться.

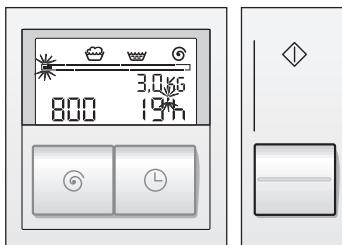

- i** Если процесс выполнения программы изменяется путем поворота ручки выбора программ или если программа прерывается, то прерывается также и предварительно выставленное время включения программы. На дисплее появляется продолжительность вновь выбранной программы. Время включения программы должно быть выставлено заново (смотрите описание процесса в разделе **Изменение программы** на странице 35 и **Прерывание программы** на странице 36).
- i** Пока проводится отсчет времени задержки включения, в любой момент можно выполнить дозагрузку белья. Закройте дверцу загрузочного люка.

Блокировка для защиты детей

Вы можете заблокировать Вашу стиральную машину от нечаянного изменения установленных функций.

При включенной блокировке для защиты детей:

- во время выполнения программы ничего нельзя изменить,
- если нечаянно изменяется какая-либо из установок программы, то начинает мигать символ ∞ ,
- если во время выполнения программы стиральная машина выключается, а затем снова включается, то прерванная программа начинает выполняться дальше с того места, где она была прервана.
- во время отсчета времени задержки включения программы можно догружать белье.

Включение блокировки для защиты детей

- Переведите ручку выбора программ на необходимую Вам программу и, если хотите, задайте дополнительные установки.
- Загрузите белье и закройте дверцу загрузочного люка.
- Нажмите на клавишу \diamond . Программа начнет выполняться.
- i** Отпустите кнопку \diamond .

Пример для программы \uparrow Синтетика 40 °С:

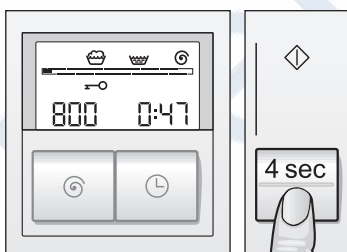

- Нажмите кнопку \diamond и не отпускайте до тех пор, пока не появится символ ∞ (ок. 4 секунд). Отпустите кнопку \diamond : блокировка для защиты детей включена, символ светится постоянно.

Выключение блокировки для защиты детей

Перед тем как изменить программу и для того чтобы закончить программу с установкой «---» (без окончательного отжима), необходимо выключить блокировку для защиты детей.

- Нажмите кнопку включения и не отпускайте до тех пор, пока не погаснет символ ∞ (ок. 4 секунд).
- При отключении электроэнергии блокировка для защиты детей остается включенной.

Во время стирки



Изменение программы

Если Вы по ошибке выбрали не ту программу:



- Если включена блокировка для защиты детей, то ее следует временно выключить, как описано на странице 33.
- Установите ручку выбора программ напротив вновь выбранной программы. Если Вы захотите дополнительно выбрать предварительную стирку, то для этого Вам придется сначала установить ручку выбора программ в положение **o Выкл** и затем снова выбрать необходимую Вам программу стирки.
- Если захотите, то можете изменить другие установки (смотрите описание, начиная со страницы 27).
- Нажмите на клавишу **◊**. Программа начнет выполняться.
- i** Выбранная вновь программа начнет выполняться с того этапа, на котором была прервана предыдущая программа, но с использованием новых установок.
- Если есть необходимость, то блокировку для защиты детей можно снова включить (смотрите описание на странице 33).

Прерывание программы

Если бы Вы захотели преждевременно закончить программу и выгрузить белье:

- Если блокировка для защиты детей включена, то ее следует выключить, как описано на странице 33.
- Затем установите ручку напротив программ  **Слив**,  **Отжим** или  **Полоскание**.

При необходимости выберите нужную Вам скорость вращения центрифуги (только не установку «---» (без окончательного отжима)).

- i** Если прерывается программа стирки при высокой температуре, то для того чтобы охладить белье, следует выбрать программу  **Полоскание**.
- Нажмите на клавишу .
- Если хотите, то блокировку для защиты детей можно снова включить.
- Подождите, пока программа не закончится.
- При необходимости выключите блокировку для защиты детей.
- Переведите ручку выбора программ в положение  **Выкл**.
- Закройте водопроводный кран.
- Выгрузите белье.
- i** Если была прервана программа стирки при высокой температуре, то может случиться, что дверца загрузочного люка останется заблокированной до тех пор, пока стиральная машина не остынет.

После стирки

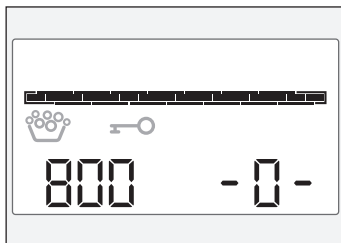

i Дисплей:

- все символы индикации состояния программы погасли, осталась только заполненная сегментами столбиковая диаграмма процесса,
- продолжительность программы установлена на **-0-**,
- если была включена блокировка для защиты детей, то светится символ \rightarrow ,
- если во время стирки образовалось слишком много пены, то светится символ

- При необходимости выключите блокировку для защиты детей.
- Переведите ручку выбора программ в положение **Выкл.**



или



Выбрана установка «---» (без окончательного отжима)

i Дисплей:

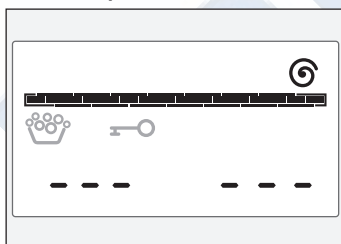
- состояние программы определяется символом и заполненной до конца сегментами столбиковой диаграммой,
- продолжительность программы установлена на «---».
- если была включена блокировка для защиты детей, то светится символ \rightarrow ,
- если во время стирки образовалось слишком много пены, то светится символ .



<https://rembitteh.ru>

- При необходимости выключите блокировку для защиты детей.
- выберите дополнительную программу  **Слив** или  **Отжим**.
- Нажмите на клавишу .
- При необходимости включите блокировку для защиты детей (смотрите описание на странице 33).

По окончании дополнительной программы:

- При необходимости выключите блокировку для защиты детей.
- Переведите ручку выбора программ в положение  **Выкл**.



- Откройте дверцу загрузочного люка.

Откройте дверцу загрузочного люка:

Если дверца не открывается, то подождите две минуты (функция блокировки еще активирована)

или

если Вы выбрали установку «----» (без окончательного отжима), то в стиральной машине еще находится вода.

В этом случае следует выбрать программу  **Слив** или  **Отжим** и затем нажать на клавишу .

- Выгрузите белье.

Внимание

Если в барабане стиральной машины или в уплотнительной манжете были обнаружены посторонние предметы (например, монетки, металлические скрепки и пр.), то их следует немедленно убрать, так как не исключена **опасность появления ржавчины!**

- Оставьте дверцу загрузочного люка и кювету для моющих средств открытыми, с тем чтобы стиральная машина могла просохнуть изнутри.

Выгрузка белья







Специальные функции

Внимание



не следует проводить Крашение/отбеливание белья в стиральной машине.

Замачивание

- Загрузите в машину вещи одинакового цвета.
- Загрузите средство для замачивания, согласно указаниям изготовителя, в ячейку II кюветы для моющих средств.
- Установите ручку выбора программ в положение   **Цветное белье 30 °С.**
- Нажмите на клавишу . Программа начнет выполняться.
- Приблизительно через 10 минут переведите ручку выбора программ в положение  **Выкл.** Белье останется лежать в растворе моющего средства.
- По истечении необходимого времени замачивания выберите программу стирки, после чего начнется слив раствора моющего средства.
- i** Для основной стирки следует использовать совсем немного моющего средства.

Подкрахмаливание

Перед подкрахмаливанием белье не следует полоскать с добавлением кондиционера.

- Загрузка белья.
- Отмерьте количество средства для подкрахмаливания, рассчитанное приблизительно на 15 л воды. Порошкообразное средство для подкрахмаливания сначала растворите в воде, руководствуясь указаниями изготовителя порошка.
- Выберите программу  **Полоскание**.
- Установите необходимую скорость отжима; можно выбрать также установку «----» (без окончательного отжима).
- Нажмите на клавишу .

Как только стиральная машина наполнится водой:

- немного извлеките кювету для моющих средств и
- влейте раствор средства для подкрахмаливания в ячейку **I**.
- Установите кювету на место.

Если была выбрана установка «----», то после этого следует выбрать программу

 **Слив**.

Чистка и уход

Чистка корпуса, панели управления и подающих шлангов

Чистка барабана машины

Очистка машины от накипи

⚠ Существует опасность поражения электрическим током!

Сначала в обязательном порядке отключите машину от электросети.

Ни в коем случае не следует проводить чистку машины струей воды.

⚠ Осторожно, взрывоопасность!

Никогда не используйте для чистки стиральной машины растворители.

При необходимости:

- Можно воспользоваться мыльным раствором или слабым, не содержащим абразивных частиц чистящим средством.
- Под конец вытрите машину насухо мягкой тряпкой.

Если из-за забытых внутри машины металлических предметов (например монеток, скрепок, иголок, гвоздей) на ее поверхности появились пятна ржавчины:

- Попробуйте удалить их с помощью чистящего средства без содержания хлора, руководствуясь указаниями его изготовителя. Ни в коем случае не используйте для этой цели проволочную сетку.

Внимание

В состав средств для удаления накипи входят кислоты, которые могут повредить элементы конструкции машины, что приводит к изменению цвета белья.

Если Вы всегда правильно выполняете дозировку моющего средства, то Вам не нужно будет очищать машину от накипи.

Если все таки в этом возникла необходимость, то поступайте, пожалуйста, строго согласно указаниям изготовителя средства для удаления накипи.

Чистка кюветы для моющих средств

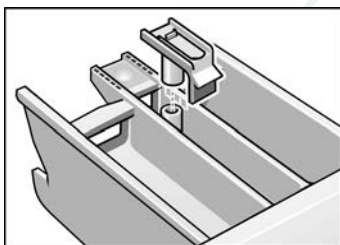
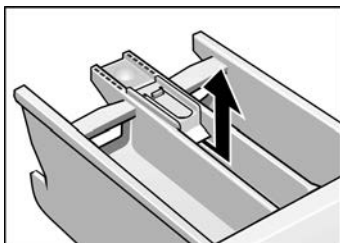

Если на стенках кюветы образовался слой из остатков моющего средства или средств по уходу за одеждой:

- Извлеките кювету для моющих средств до упора,
- Надавите на имеющуюся в ней вставку и
- полностью извлеките кювету из машины.

- Извлеките вставку по направлению вверх.
- Промойте кювету для моющих средств и ее вставку в проточной воде и затем просушите.

- Вставьте вставку в кювету таким образом, чтобы она зафиксировалась.
- Установите на место кювету.

Проведите чистку помпы

Слив раствора моющего средства

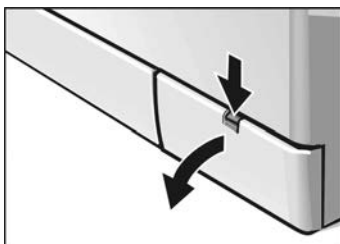

Помпа может быть забита посторонними предметами или ворсом, скопившимся в ней после стирки очень ворсистого белья. Посторонние предметы блокируют работу помпы или стиралось очень ворсистое белье.

(из машины может вылиться до 20 л воды, поэтому держите наготове подходящую емкость).

⚠ Существует опасность ошпаривания!

Прежде чем слить горячий раствор моющего средства, дайте ему остыть.

Не подпускайте близко к стиральной машине детей и домашних животных.

- Переведите ручку выбора программ в положение **Выкл.**
- Откройте крышку в цоколе машины.
- Снимите откидную крышку.
- Освободите сливной шланг из держателя и извлеките его из корпуса машины.
- Откройте конец шланга и слейте раствор моющего средства в приготовленную емкость.
- Закройте конец шланга колпачком и вставьте шланг в держатель.

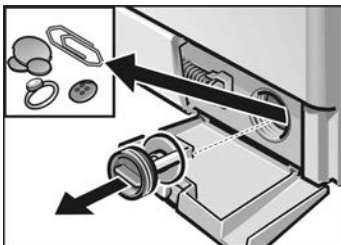
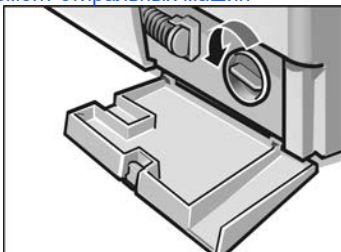

- Осторожно отвинтите крышку помпы. Из нее может вылиться еще немного воды.
- Извлеките из помпы посторонние предметы и ворс и промойте ее изнутри. Крыльчатка помпы должна после чистки свободно вращаться. Резьбу крышки помпы и ее корпуса следует также очистить от остатков моющего средства и ворса.

- Установите крышку помпы на место и закрутите ее.
- Установите на место откидную крышку цоколя машины и закройте ее.

Во избежание того, чтобы при первой стирке моющее средство неиспользованным попало сразу в канализацию:

- влейте в ячейку II приблизительно один литр воды.
- Включите программу  **Слив**.

Чистка фильтра в системе подачи воды

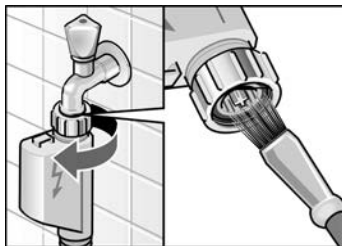

Если в стиральную машину совсем не подается вода или ее подается слишком мало.

Сначала сбросьте гидравлическое давление, создавшееся в подающем шланге:

- Закройте кран.
- Выберите любую из программ (кроме ☉ **Отжим** / 🗑 **Слив**).
- Нажмите на кнопку ⬆ и выполняйте программу в течение приблизительно 40 секунд.
- Переведите ручку выбора программ в положение ○ **Выкл.**
- Снимите шланг с водопроводного крана.
- Прочистите фильтр с помощью маленькой щетки или кисточки.
- Снова присоедините шланг к водопроводному крану.
- Откройте кран.
- Проконтролируйте, не вытекает ли из шланга вода.
Если это так, то посмотрите, правильно ли Вы установили фильтр.

Помощь при появлении небольших неполадок

Перед ремонтом или в случае, если Вы решили устранить неисправность самостоятельно, с помощью приведенной ниже таблицы

- Переведите ручку выбора программ в положение **Выкл.**
- Отсоедините машину от сети.
- Закройте кран.
- Вызовите Службу сервиса смотрите информацию на странице 55.

⚠ Существует опасность поражения электрическим током!



Любой ремонт стиральной машины должен выполняться только силами специалистов Службы сервиса или специалистами, получившими на это разрешение нашей фирмы.

Индикация неисправности



Текст на панели индикации и, в зависимости от модели, доп. может звучать сигнал	Возможная причина	Устранение
F01	Дверца загрузочного люка не полностью закрыта.	Проверьте, не зажата ли дверцей какая-либо вещь; Закройте дверцу загрузочного люка.
F02	Водопроводный кран не открыт.	Откройте кран.
	Подающий шланг перегнут или зажат.	Устраните причину неисправности.
	Фильтр в подающем шланге засорился.	Проведите чистку фильтра, как описано на странице 45.
F04	Давление воды слишком низкое.	Устраните причину неисправности.
	Посторонние предметы блокируют работу помпы.	Проведите чистку помпы, как описано на странице 43.
F12	Сливная труба и/или сливной шланг засорились.	Проведите чистку сливной трубы и/ли сливного шланга.
	Вода в поддоне; стиральная машина негерметична.	Вызовите Службу сервиса.

Неисправности	Причина	Устранение
Дверцу загрузочного люка не удается открыть.	В машине еще находится вода, т. к. была выбрана установка «----» (без окончательного отжима).	Выберите программу Слив или Отжим ☺.
В кювете остается моющее средство.	Активирована функция блокировки. Моющее средство было влажным или слипшимся в комочки.	Подождите две минуты. Проведите чистку кюветы для моющих средств и протрите ее насухо, как описано на странице 42.
Из машины неприятно пахнет.	Использовались труднорастворимые таблетки моющего средства. Стирка проводится в основном при низкой температуре и/или с использованием жидкого моющего средства.	Для дозировки жидкого моющего средства пользуйтесь специальным дозатором. Перед загрузкой таблеток в отделение II кюветы их следует измельчить в упаковке. Выберите программу Хлопок 90 °С и проведите стирку без белья. При этом используйте универсальное моющее средство.
Индикаторные лампочки не горят.	Сработал предохранитель на распределительном щите.	Включите или замените предохранитель. Если неисправность возникнет повторно, вызовите Службу сервиса.
	Отключили электроэнергию. Вилка «болтается» в розетке или вообще не вставлена в нее.	Выбранная программа начнет выполняться дальше, как только появится напряжение. Если Вы хотите выгрузить белье, поступайте, как описано в разделе Чистка помпы на стр. 43.

Неисправности	Причина	Устранение
Программа не запускается.	Дверца загрузочного люка не полностью закрыта.	Проверьте, не зажата ли дверцей какая-либо вещь. Закройте дверцу загрузочного люка (должен послышаться щелчок).
Программа не запускается.	Не была нажата кнопка  .	Нажмите на клавишу  .
Вода не поступает или моющее средство не смывается.	Водопроводный кран не открыт. Подающий шланг перегнут или зажат. Фильтр в подающем шланге засорился.	Откройте кран. Проведите чистку фильтра, как описано в инструкции, начиная со страницы 45.
Моющее средство из ячейки I не смывается.	Была выбрана программа без предварительной стирки.	Выберите программу с предварительной стиркой.
Вода в барабане не видна.	Это не неисправность. Вода в машине есть, но ее не видно.	
Раствор моющего средства откачивается не полностью.	Посторонние предметы блокируют работу помпы. Стиралось очень ворсистое белье. Сливная труба и/или сливной шланг засорились.	Проведите чистку помпы, как описано в инструкции, начиная со страницы 43. Проведите чистку сливной трубы и/или сливного шланга.
Из-под машины вытекает вода.	В месте присоединения подающего шланга возникла течь. Сливной шланг негерметичен.	Затяните резьбовое соединение. Замените сливной шланг.
Из кюветы для моющих средств выступает пена. По окончании программы появляется символ  .	Было загружено слишком много моющего средства или средство, которое не предназначено для использования в стиральных машинах.	Смешайте столовую ложку кондиционера с 1/2 л воды и влейте раствор в ячейку II кюветы для моющих средств. В следующий раз загрузите меньше моющего средства или воспользуйтесь средством, пригодным для стиральных машин.









Неисправности	Причина	Устранение
При стирке и отжиге чувствуется вибрация	Транспортные крепления не были сняты.	Снимите транспортные крепления, смотрите информацию на странице 62.
Белье не было как следует отжато.	Ножки машины не были зафиксированы.	Зафиксируйте ножки машины.
Неудовлетворительные результаты отжима.	Крупные вещи скатались вместе и не смогли равномерно распределиться внутри барабана. Из соображений безопасности отжим на высокой скорости был выключен.	Загружайте в барабан машины не только крупные вещи.
Многократный отжим.	Нажата кнопка  , что значит: отжим на пониженной скорости см. на странице 23.	
Программа выполнялась дольше, чем обычно.	Была выбрана программа Полоскание или Отжим  , что значит: отжим на пониженной скорости см. на странице 22.	
Программа выполнялась дольше, чем обычно.	Это не неисправность. Система компенсации дисбаланса пытается устранить дисбаланс путем многократного отжима.	Для снижения дисбаланса всегда стирайте мелкие и крупные вещи попеременно.
	Системой распознавания пены было включено дополнительное полоскание, с тем чтобы сбить пену.	В следующий раз возьмите подходящее количество моющего средства.
Результат стирки неудовлетворительный.	Белье загрязнено сильнее, чем предполагалось, или его было загружено больше, чем рекомендовалось.	Выберите подходящую программу и нажмите кнопку  или загрузите меньше белья.
	Моющего средства было взято слишком мало.	Проводите дозировку моющего средства согласно указаниям его изготовителя.

Неисправности	Причина	Устранение
На белье остались следы от моющего средства.	В состав некоторых моющих средств с содержанием фосфатов входят не растворимые в воде вещества, которые можно заметить на светлом белье в виде белых пятен.	Сразу же включите программу Полоскание или почистите вещи щеткой после сушки.
На белье остались серые пятна.	Белье было загрязнено мазью, жиром или маслом.	В следующий раз возьмите максимально допустимое количество моющего средства и установите максимально допустимую температуру стирки.
Изменение продолжительности программы во время ее выполнения	Это не неисправность. Смотрите также пояснения, приведенные в разделе Панель индикации, продолжительность программы на странице 10.	
Уменьшение продолжительности программы	Это не неисправность. При стирке небольшого количества белья программа может укоротиться минут на 30.	
Увеличение продолжительности программы	Из-за передозировки моющего средства образовалось слишком много пены. Чтобы белье хорошо прополоскалось, дополнительно проводились полоскание и отжим. По окончании программы появится символ  .	В следующий раз возьмите меньше моющего средства.
	на 10 минут из-за попыток более равномерного распределения белья внутри барабана.	Для снижения дисбаланса всегда стирайте мелкие и крупные вещи попеременно.
	Если должна нагреваться очень холодная вода, то продолжительность может увеличиться на время до 20 минут.	

Неисправности	Причина	Устранение
Звучит сигнал	Сигнал включен для звучания при включении и выключении кнопок.	Выключение сигнала: нажмите кнопку  и переведите ручку выбора программ на Хлопок 30 °С . При этом кнопку  не следует отпускать до тех пор, пока не прозвучит сигнал. Сигнал выключен.
	Сигнал включен для обозначения состояния программы.	Выключение сигнала или изменение его громкости: нажмите кнопку  и держите ее нажатой до тех пор, пока не прозвучит сигнал и не изменится его громкость. Отпустите кнопку, когда громкость сигнала достигнет необходимого уровня. Понравившаяся Вам установка теперь записана в память стиральной машины.





Если неисправность возникнет снова, то обратитесь за помощью в Службу сервиса смотрите информацию на странице 55.

Параметры расхода

Нормальная программа	Дополнительные функции	Загрузка	Параметры расхода **		
			Ток	Вода	Продолжительность программы
 Цветное белье 40 °С	 *	6 кг	0,65 кВтч	60 л	2:10 h
 Цветное белье 60 °С	–	5 кг	0,95 кВтч	60 л	1:17 h
 Цветное белье Вывед. пятен 60 °С	 *	6 кг	1,02 кВтч	46 л	2:10 h
 Белое белье 90 °С (горячий раствор моющего средства смешивается перед сливом в канализацию с 7 литрами холодной воды)		6 кг	2,1 кВтч	67 л	2:10 h
 Синтетика 40 °С	 *	3 кг	0,5 кВтч	50 л	1:18 h
 Синтетика 40 °С (может использоваться также как короткая программа)	–	3 кг	0,5 кВтч	38 л	0:47 h

* Установка программы с опциональной функцией  для испытаний, проводимых согласно указаниям нормативной документации EN 60 456 и IEC 60 456.

** Параметры расхода зависят от давления, жесткости и входной температуры подаваемой в машину воды, температуры в помещении, где установлена машина, типа, количества и степени загрязнения белья, используемого моющего средства, колебаний напряжения в электросети и выбранных дополнительных функций, поэтому фактические значения параметров расхода могут отличаться от значений, приведенных в таблице.

Нормальная программа	Допол- ни-тел ьные функц ии	Загрузка	Параметры расхода **		
			Ток	Вода	Продолж и-тельно сть програм мы
 Тонкое белье/Шелк 30 °С	–	2 кг	0,3 кВтч	42 л	0:35 h
  Шерсть холодная, 30 °С	 *	2 кг	0,2 кВтч	35 л	0:50 h

* Установка программы с опционной функцией  для испытаний, проводимых согласно указаниям нормативной документации EN 60 456 и IEC 60 456.

** Параметры расхода зависят от давления, жесткости и входной температуры подаваемой в машину воды, температуры в помещении, где установлена машина, типа, количества и степени загрязнения белья, используемого моющего средства, колебаний напряжения в электросети и выбранных дополнительных функций, поэтому фактические значения параметров расхода могут отличаться от значений, приведенных в таблице.

Служба сервиса

Каждая стиральная машина, перед тем как выйти из стен нашего завода, тщательно контролируется на правильность функционирования и безупречность состояния. Если у Вас появятся какие либо вопросы, особенно касающиеся установки и подключения машины, то к Вашим услугам всегда находятся специалисты нашей Службы сервиса.

Прежде чем вызвать Службу сервиса, проверьте, не сможете ли Вы самостоятельно устранить возникшие неисправности (см. таблицу на странице 46).

Потому что за вызов специалистов Службы сервиса Вам придется платить, даже если срок гарантии еще не истек.

Адрес Службы сервиса, расположенной неподалеку от Вас, Вы можете найти в прилагаемом к инструкции перечне. При вызове специалистов назовите им, пожалуйста, номер изделия (E-Nr.) и заводской номер (FD) Вашей стиральной машины.



Эти данные Вы найдете в фирменной табличке, расположенной изнутри на раме двери загрузочного люка и, взятые в жирную рамку, на обратной стороне машины.

E-Nr. _____	FD _____
-------------	----------

Номер изделия **Заводской номер**

Внесите в эту табличку номера Вашей стиральной машины.

Помогите, пожалуйста, избежать бесполезных вызовов специалистов, правильно назвав номер изделия и заводской номер машины. Тем самым Вам удастся избежать дополнительных расходов.

Более подробную информацию и перечень нашей продукции Вы найдете в интернете на нашем сайте:

<http://www.bosch-hausgeraete.de>

Установка, подключение и транспортировка

Указания по технике безопасности

△ Существует опасность травмирования!

Стиральная машина очень тяжелая. Поэтому поднимайте ее осторожно.

Внимание

Перемешанные шланги могут порваться или лопнуть. Поэтому стиральную машину нельзя устанавливать в неотапливаемых помещениях и/или под открытым небом.

Стиральную машину можно легко повредить. Поэтому не следует приподнимать ее за выступающие элементы конструкции (например, за дверцу загрузочного люка).

Дополнительно к приведенным здесь указаниям необходимо учитывать специальные предписания организаций по водо- и энергоснабжению.

В случае сомнения поручите провести подключение машины специалисту.

Упаковка и отслуживший прибор

Во время транспортировки Ваш новый прибор защищен упаковкой. Все элементы упаковки экологичны, их можно использовать повторно. Посодействуйте охране окружающей среды выбрасывая упаковку.

В свою очередь, отслужившие приборы вовсе не являются бесполезными отходами. При правильной утилизации они могут послужить ценным сырьем для переработки.

Перед тем, как выбросить отслуживший прибор, сделайте так, чтобы его больше нельзя было использовать или обозначьте его наклейкой "Внимание, металлолом!"

Вы можете получить информацию о возможности утилизации у Вашего дилера или в местной администрации.



Объем поставки

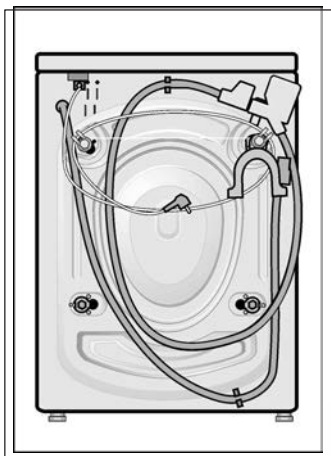

С обратной стороны машины:

- сливной шланг,
- подающий шланг,
- изогнутый переходник для крепления сливного шланга, например, к краю умывальника,
- сетевой шнур со штепсельной вилкой.

Вода в барабане машины осталась после проведения конечных испытаний на заводе-изготовителе, которым подвергается каждая изготавливаемая здесь машина, прежде чем она покинет пределы завода.

В зависимости от способа подключения могут понадобиться:

- 1 хомут \varnothing 24–40 мм (имеется в специализированных магазинах) для крепления сливного шлага к сифону.

В пакете:

- заглушки для отверстий, в которые вставляются транспортные крепления.

Полезные инструменты

Следующие инструменты могут Вам понадобиться:

- накладной гаечный ключ SW 13 для снятия транспортных креплений,
- ватерпас для выравнивания машины.

Габариты

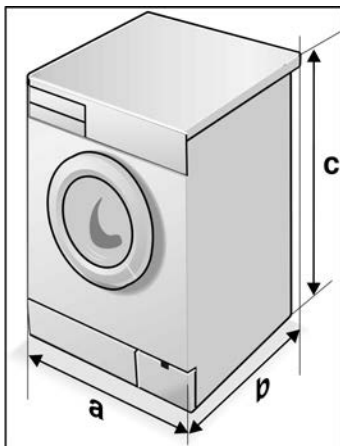

a = 600 мм

b = 590 мм

c = 852 мм

Вес 69–83 кг
(в зависимости от стиральной машины)

РЕМБИТТЕХ
Ремонт и установка бытовой техники

Место установки

Очень важно, чтобы стиральная машина стояла очень устойчиво, так как в противном случае при отжиге она может «сойти» с места.

Поверхность, на которую устанавливается стиральная машина, должна быть ровной и прочной. Не следует устанавливать машину на мягкие напольные покрытия, например, на ковры или покрытия на поролоне.

Если стиральная машина будет устанавливаться на перекрытие из деревянных балок:

- Желательно разместить машину в углу.
- К полу следует прикрепить болтами деревянную водостойкую плиту толщиной мин. 30 мм.
- Ножки стиральной машины следует прикрепить к цоколю с помощью специальных накладок*.

Если стиральная машина будет устанавливаться на цоколь:

- Ножки стиральной машины следует прикрепить к цоколю с помощью специальных накладок*.
 - * Комплект специальных накладок для фиксации стиральной машины можно приобрести в специализированном магазине или в Службе сервиса. Номер для заказа: WMZ 2200.

Утопленный монтаж или встройка машины

Утопленный монтаж или встройка стиральной машины должны проводиться перед подключением ее к сети электрического тока.

Стиральную машину можно встроить в ячейку кухонного шкафа. Для этого ячейка должна иметь ширину 60 см.

- Стиральную машину можно устанавливать только под сплошной рабочей плитой, концы которой прочно прикреплены к соседним шкафам.

Внимание

При выполнении утопленного монтажа, из соображений безопасности вместо стандартной крышки необходимо поручить специалисту установить на машину жестяную крышку.

- * Жестяную крышку вместе с элементами крепления можно приобрести в специализированном магазине WMZ 2420.

Снятие транспортных креплений

Внимание

Перед вводом стиральной машины в эксплуатацию необходимо снять транспортные крепления и сохранить их для последующей транспортировки машины, например, при переезде.

Перед тем как снять транспортные крепления:

- выньте шланги из держателей,
- снимите изогнутый переходник,
- с помощью гаечного ключа SW 13 вывинтите все винты на столько, чтобы они свободно вращались.
- Снимите транспортные крепления. При этом просуньте одну руку в открытое загрузочное отверстие и потяните барабан немного на себя. Теперь можно снять транспортные крепления.

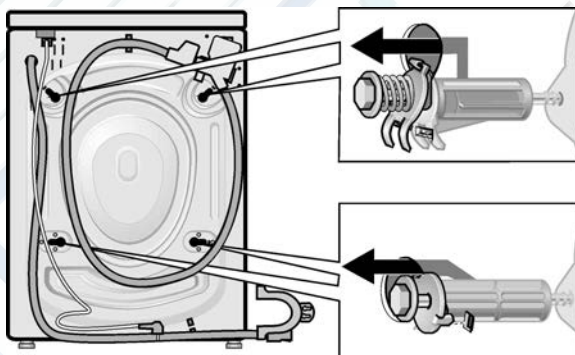

- В освободившиеся отверстия вставьте заглушки.

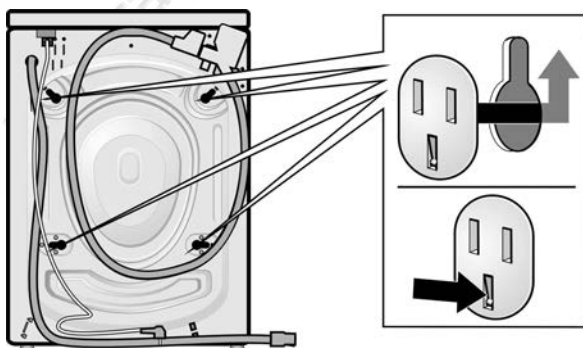

Хранение транспортных креплений

Сохраните транспортные крепления в надежном месте для следующей транспортировки, например, в случае переезда.

- Храните крепления в собранном виде (винт вместе с шайбой должен быть вставлен во втулку).

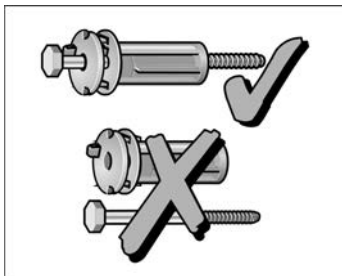

Длины шлангов и сетевого шнура

Левостороннее подключение

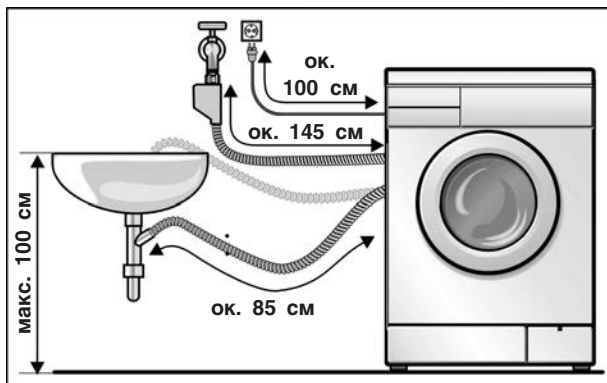

Правостороннее подключение

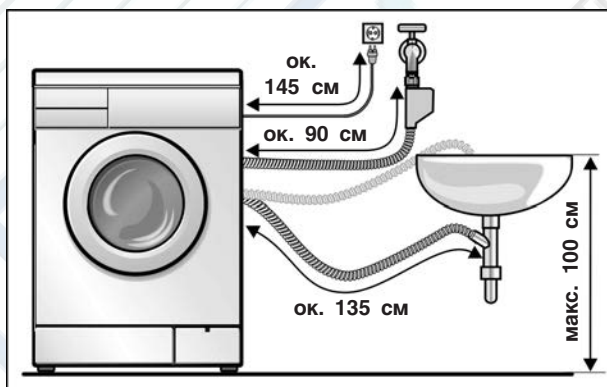

Удлинительный шланг с системой Аква-стоп

В специализированном магазине Вы можете приобрести в качестве набора комплектующих элементов:

- соединительную гарнитуру с пластмассовым шлангом (ок. 2,50 м), номер для заказа: WMZ 2380.

Подключение воды

Подача воды

⚠ Существует опасность поражения электрическим током!

Предохранительное приспособление «Аква-стоп» нельзя погружать в воду, так как в нем имеется электрический клапан.

Во избежание утечки воды и связанного с этим ущерба, непременно выполняйте указания, приведенные в этом разделе!

Внимание

В стиральную машину можно подавать только холодную питьевую воду. Ни в коем случае нельзя присоединять машину к смесителю водонагревательного прибора, работающего без создания избыточного давления.

В случае сомнения поручите провести подключение машины специалисту.

Подающий шланг нельзя

- перегибать или сдавливать,
- изменять его форму или перерезать (в противном случае не может быть гарантирована его прочность).

Следите за давлением воды в водопроводной сети:

- значение гидравлического давления должно лежать в пределах от 1 до 10 бар (это значит, что из полностью открытого водопроводного крана за одну минуту должно вытекать минимум 8 литров воды).
- Если давление выше указанного, то в трубопровод следует встроить редуктор давления.

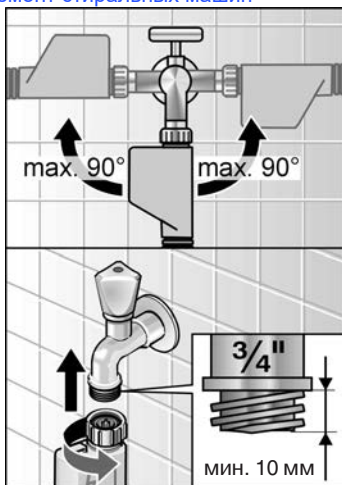

Сливной шланг

- Присоедините подающий шланг к водопроводному крану.

После подключения:

- Полностью откройте водопроводный кран.
- Проконтролируйте места соединения на герметичность.

Внимание

Сливной шланг нельзя перегибать или растягивать.

Разница по высоте между поверхностью, на которой установлена стиральная машина, и местом слива воды должна быть максимум 100 см.

Слив в сифон:

- Закрепите конец шланга в сифоне с помощью специального хомутка \varnothing 24–40 мм (имеется в специализированных магазинах).

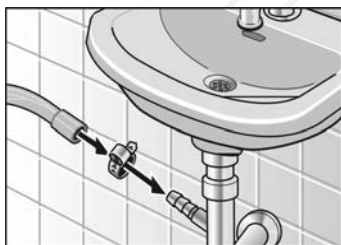

Слив в раковину умывальника:

Внимание

Следите за тем, чтобы сливное отверстие умывальника не было закрыто пробкой.

- Зафиксируйте конец сливного шланга так, чтобы он не выскользнул из умывальника.
- При сливе следует контролировать, достаточно ли быстро стекает вода.

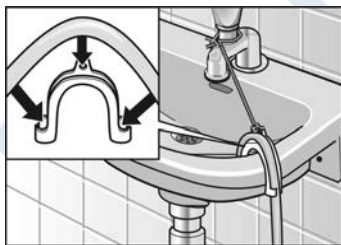

Выравнивание машины

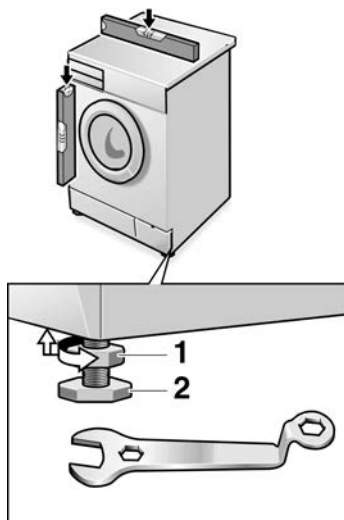

Выравнивание стиральной машины по горизонтали и вертикали проводится с помощью регулируемых по высоте ножек машины и ватерпаса:

- С помощью гаечного ключа выкрутите контргайку **1**, поворачивая ее по часовой стрелке.
- Высота изменяется путем вращения ножки машины **2**.
- Затяните контргайку **1** так, чтобы она прилегала к корпусу машины. При этом ножку машины следует зафиксировать, чтобы не изменить ее высоту.

Все четыре ножки стиральной машины должны устойчиво стоять на полу. Машина ни в коем случае не должна качаться. Контргайки всех четырех ножек машины должны быть закручены так, чтобы они плотно прилегали к ее корпусу!

Внимание

Если выравнивание машины было выполнено неправильно, то в результате не исключены сильные шумы при ее работе, вибрация и «путешествия» с места на место!

Электро-подключение

Внимание

Стиральную машину можно подключать только к сети переменного тока через смонтированную согласно предписаниям розетку с защитным контактом.

Значение напряжения в сети и параметры напряжения, приведенные в фирменной табличке стиральной машины, должны полностью совпадать.

В фирменной табличке приведены данные относительно общей потребляемой мощности и необходимых предохранителей.

Убедитесь, что:

- штепсельная вилка подходит к сетевой розетке,
- сетевой шнур имеет достаточное поперечное сечение,
- система заземления смонтирована согласно предписаниям.

Если возникнет необходимость в замене сетевого шнура, то это обязательно следует поручить квалифицированному специалисту-электрику.

Запасной сетевой шнур Вы сможете приобрести в Службе сервиса.

Ни в коем случае нельзя пользоваться разветвительными штепсельными вилками/муфтами и удлинительными кабелями.

Если есть необходимость в автоматическом предохранительном выключателе, действующем при появлении тока утечки, то следует использовать тип выключателей, имеющих обозначение: .

Только такие приборы соответствуют требованиям действительных на сегодняшний день предписаний.

Никогда не вставляйте и не извлекайте штепсельную вилку из розетки влажными руками.

Штепсельную вилку следует извлекать из розетки, взявшись за ее корпус, а не за сетевой шнур.

Транспортировка машины, например, при переезде

Перед транспортировкой стиральной машины:

- закройте водопроводный кран,
- слейте остатки раствора моющего средства (описание процесса смотрите на странице 43),
- проведите сброс гидравлического давления в подающем шланге (описание процесса смотрите на странице 45),
- отключите стиральную машину от сети,
- снимите подающий и сливной шланги,
- прикрепите транспортные крепления.

После транспортировки и надлежащей установки, подключения и удаления транспортных фиксаторов запустите дополнительную программу  **Слив** перед первым пуском программы стирки.

Подготовка и монтаж транспортных креплений

- Снимите крышки с отверстий для транспортных креплений.
- Подготовьте транспортные крепления к монтажу: вывинтите винты из втулок на столько, чтобы концы винтов находились на одном уровне с концами втулок.
- Вставьте транспортные крепления в отверстия и затяните винты. Выступ шайбы должен войти в паз задней стенки корпуса стиральной машины.

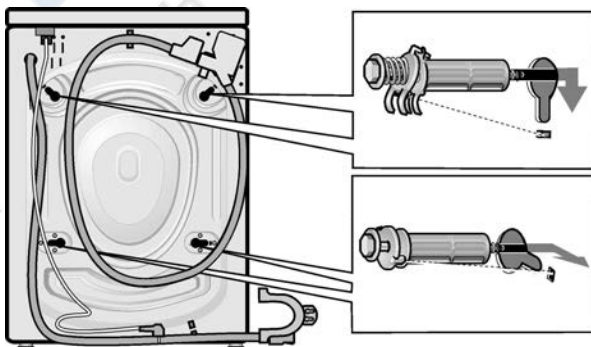

Гарантия на систему Аква-стоп

Дополнительно к праву покупателя на гарантийное обслуживание, приведенное в договоре о покупке, и дополнительно к гарантии на стиральную машину мы обязуемся возместить ущерб при следующих условиях:

1. Если из-за дефектной системы Аква-стоп в результате затопления владельцу стиральной машины был нанесен материальный ущерб, то мы обязуемся его возместить.
2. Данная гарантия действует на протяжении всего срока службы стиральной машины.
3. Предпосылкой выполнения фирмой своих обязательств являются квалифицированные, выполненные в соответствии с указаниями нашей инструкции установка и подключение стиральной машины с системой «Аква-стоп», куда входит также квалифицированный монтаж удлинителя системы «Аква-стоп» (фирменная принадлежность). Наша гарантия не распространяется на дефектные трубопроводы или арматуру, расположенные до места подключения системы Аква-стоп к водопроводному крану.
4. Стиральные машины с системой Аква-стоп во время работы абсолютно не нуждаются в Вашем присмотре; нет также необходимости закрывать после каждой стирки водопроводный кран. Только в случае Вашего продолжительного отсутствия, например, на время многодневного отпуска, водопроводный кран лучше закрыть.

Программ ^{1) 2)} Тип белья	Количество белья	Степень загрязнения	Кнопка необходимой доп. функции
Белое/Цветное белье - Прочные текстильные изделия, текстильные изделия, пригодные для кипячения, например из хлопка или льна			
30, 40 ³⁾ , 60 °C	6 кг	от легкого до среднего	
60 °C Вывед. пятен ³⁾		среднее с пятнами	
90 °C		среднее	
30, 40, 60 °C	до 5 кг	легкое	-
30, 40, 60 °C		от среднего до сильного	
60 °C Вывед. пятен		от среднего до сильного, с пятнами	
Синтетика - Текстильные изделия, не требующие особого ухода, например, из хлопка, льна, синтетики или смесовой ткани (может использоваться также как короткая программа)			
30, 40, 60 °C	до 3 кг (или 8 мужских рубашек)	легкое	-
30, 40 ³⁾ , 60 °C		от среднего до сильного	
Mix - Текстильные изделия из хлопка и синтетики - различные виды белья можно стирать вместе			
30 °C	до 3 кг	легкое	-
30 °C		от среднего до сильного	
Тонкое белье/Шелк - Маркие текстильные изделия, пригодные для стирки, напр., из шелка, стина, синтетики или смешанных волокон (напр. гардины)			
30 °C	до 2 кг	легкое	-
30 °C		от среднего до сильного	
Шерсть - Текстильные изделия из шерсти или тканей с примесью шерсти, пригодные как для ручной, так и машинной стирки, например напр. из кашемира, мохера или ангорской шерсти, в этой программе можно стирать и вещи из шелка, предназначенные для ручной стирки			
холодная, 30 °C	до 2 кг	легкое	-
холодная, 30 °C ³⁾		от среднего до сильного	
Дополнительные программы Полоскание , Отжим , Слив			

- С помощью следующих установок Вы сможете изменить программу:
На панели индикации: **устанавливается число оборотов центрифуги** или “---” (без окончательного отжима), **выставляется время включения программы**
Кнопки/дополнительные функции: , , ,
- Перед выполнением программы без предварительной стирки загрузите средство для стирки в ячейку II (слева), в программах с предварительной стиркой средство загружается в ячейки I и II.
- Программа для проведения испытаний согласно указаниям норм EN 60 456 и IEC 60 456 или со ссылкой на них.

Краткая инструкция

1

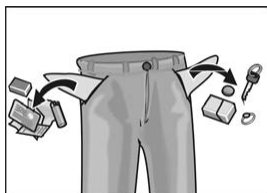

2

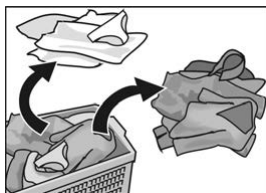

3

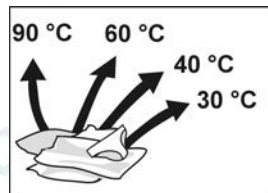

4



5



6

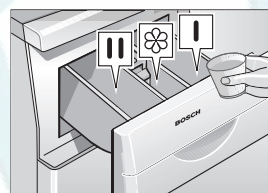

7

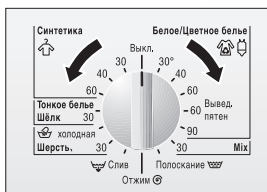

8

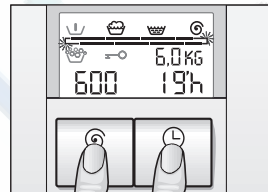

9

**При необходимости:****При необходимости:**

10

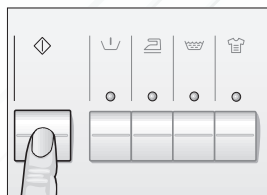
**Символы на панели индикации:**

- Предварительная стирка
- Стирка
- Полоскание
- Окончательное отжима/Слив

- Передозировка
- Блокировка для защиты детей
- Рекомендуемое количество белья

По окончании программы:

1

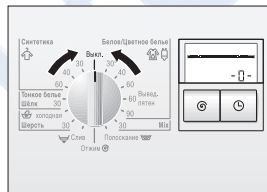

2



WFX28400E/WFX24400E

1005 ru

